

T01

Produktdatenblatt





Jede T01-Duschabtrennung wird der Einbausituation gemäß geplant und auf Maß gefertigt. Unter Einhaltung bestimmter Mindest- und Maximalbreiten können die Aufteilungen von Türen und Festteilen flexibel vorgenommen werden. Zur T01-Serie gehören Nischentüren mit und ohne Festteil, Eckeinsteige, Drehfalttüren, Fünfeck-, U- und Viertelkreis-Kabinen sowie Wannenaufsätze.

Bei der Serie T01 handelt es sich um eine teilgerahmte Serie.

Profile

Die Wandbefestigung erfolgt durch patentierte, innen flächenbündige Profile ohne sichtbaren Verschraubungen. Durch dieselbe patentierte Technik zeichnen sich die Drehprofile aus. Sowohl die Wand- als auch die Drehprofile bestehen aus poliertem Aluminium. Die Drehprofile an Wand haben einen Öffnungswinkel von 150° nach außen und 80° nach innen. Sie sind mit einem Hebe-/Senkmechanismus ausgestattet.

Scharniere

Die Scharniere der Drehfalttüren werden aus Messing gefertigt und anschließend hochglanzverchromt. In Verbindung mit dem Drehprofil an Wand ist bei den Drehfalttüren eine Türöffnung nach außen von 150° und nach innen von 80° möglich.

Griffe

Bei den Griffen handelt es sich standardmäßig um die patentierten magnetischen Griffe aus hochglanzverchromten Zinkdruckguss mit abnehmbaren Ringen aus strapazierfähigem TFP. Die Drehfalttüren werden mit verschraubten Griffen ausgeliefert. Eine Verschraubung ist Wunsch möglich.

Glas

Die Serie T01 wird aus 6 mm starkem Einscheibensicherheitsglas (ESG) gefertigt und bereits im Werk einer umfassenden Qualitätsprüfung unterzogen. Es stehen verschiedene Sondergläser zur Verfügung. Das Glas ist immer mit einer Nano-Beschichtung versehen.

Zum Lieferumfang gehören:

Sabilisierungssets, Dichtungen zur Bodenabdichtung, Dichtungen zwischen Festteilen und Türen sowie Magnetchichtungen für die Türen.



T01 Produktvorteile

| | |
|------------------------|--|
| Glas | 6 mm ESG, inklusive Beschichtung |
| Profile | Aluminium, silberglänzend |
| Griffe | Zinkdruckguss, hochglanzverchromt, magnetisch |
| Stabilisatoren | hochglanzverchromte Glasaufnahme sowie Wand- und Verbindungsstück, Stange aus Aluminium, runde Form |
| Verstellbereich | 15 mm im Profil |
| Türöffnung | nach außen (150°) und innen (80°) |
| max. Höhe | 2000 mm |



Drehprofil Wand-Glas
6 mm Glas
flächenbündig (links)
Hebe-/Senkmechanismus
Aluminium

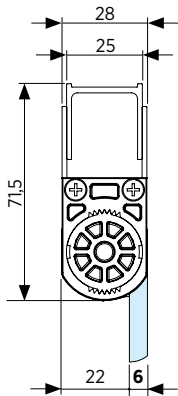

Scharnier Glas-Glas
6 mm Glas
Hebe-/Senkmechanismus
Messing, verchromt

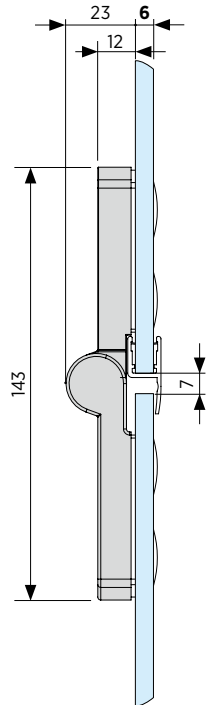

Rundgriff magnetisch
6 mm Glas
Zinkdruckguss, verchromt

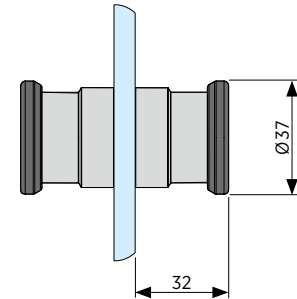

45°-Profil 8x15 (rechts)
6 mm Glas
Aluminium

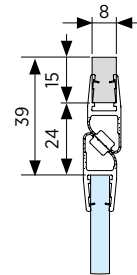

Drehprofil Glas-Glas
6 mm Glas
flächenbündig
Hebe-/Senkmechanismus
Aluminium

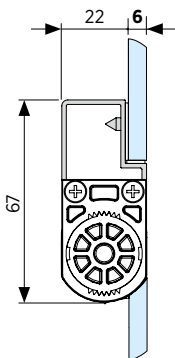

Wandanschlussprofil
flächenbündig
6 mm Glas
Aluminium

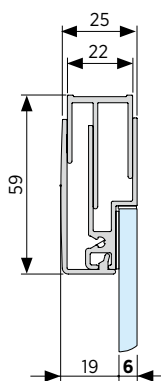

45°-Stabilisator, rund (rechts)
6 mm Glas
Aluminium und Messing,
verchromt

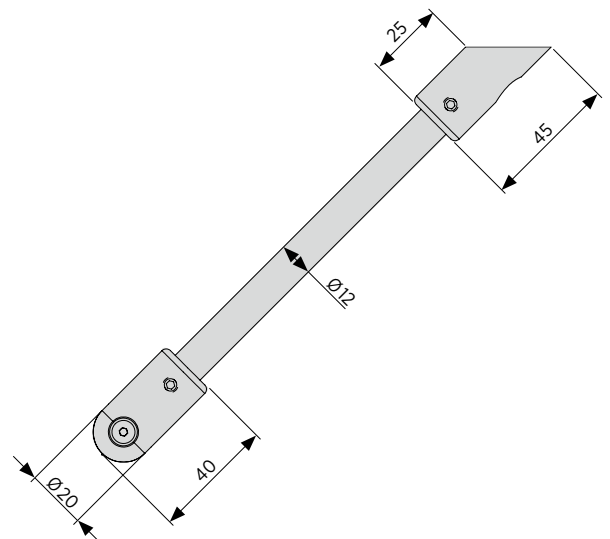

Wandprofil Magnetanschlag
6 mm Glas
flächenbündig
Aluminium

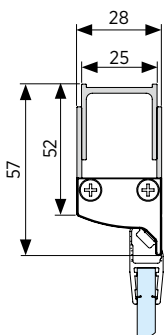

Maßstab: 1:2,5